

PÔLE MUSÉAL – PHASE 2

MUSÉE DE L'ÉLYSÉE, MUDAC LAUSANNE



PÔLE MUSÉAL – PHASE 2

MUSÉE DE L'ÉLYSÉE

MUSÉE CANTONAL DE LA PHOTOGRAPHIE

MUDAC

MUSÉE DE DESIGN ET D'ARTS APPLIQUÉS CONTEMPORAINS

LAUSANNE

« Dessine-moi deux musées » est la demande qui a été faite à vingt et un architectes internationaux sélectionnés parmi cent quarante-neuf. Ils ont répondu par nombre de propositions diverses et un grand choix d'expressions architecturales. Qu'ils en soient ici tous félicités. Le jury, composé de professionnels des domaines de l'architecture et de l'urbanisme, ainsi que de personnalités de l'art et de la culture, s'est également appuyé sur l'expertise d'urbanistes, de spécialistes des questions muséales, d'économistes, et d'ingénieurs. Une somme de compétences et d'expériences au service du projet.

Le jury, au terme de longs échanges et débats, a primé six projets. Il a surtout retenu, unanime et enchanté, la plus belle des propositions. À côté du nouveau Musée cantonal des Beaux-Arts, c'est un fabuleux projet, baptisé « Un musée, deux musées », des architectes Aires Mateus & Asociados, qui prendra place. Une unique enveloppe, merveilleusement ingénieuse, composée en deux parties, l'une consacrée à la photographie (Musée de l'Elysée), l'autre au design et aux arts appliqués contemporains (mudac). Chacun y trouve sa place, réuni, soudé par un formidable espace d'accueil, de rencontres, prolongement de l'esplanade publique. Hier, un terrain utilisé par le domaine ferroviaire, aujourd'hui un site affecté à la culture au centre de la capitale vaudoise, de la Métropole lémanique. « Un musée, deux musées » termine le dessin d'un quartier de ville, quartier dédié aux arts. D'ores et déjà exceptionnel!

Olivier Steimer
Président du jury

Emmanuel Ventura
Architecte cantonal

“Design me two museums” was the request made to twenty-one international architects selected from a hundred and forty nine initial applicants. Their response was to offer many different proposals, encompassing a wide range of architectural approaches. We would like to take this opportunity to congratulate them all. The jury, consisting of professionals from the world of architecture and town planning, as well as personalities from the arts and culture, also drew on the expertise of spatial planners, museum specialists, economists and engineers. A pool of skills and experience enlisted to bring the project to fruition.

The jury, after lengthy discussions and debates, selected six projects for special distinction. More importantly, and by a unanimous decision, it took great delight in announcing what it considered to be the best proposal.

Alongside the new Cantonal Museum of Fine Arts, a fabulous project entitled “One museum, two museums”, by the architects Aires Mateus & Asociados, will take shape.

An ingenious single outer shell comprising two parts, one devoted to photography (Musée de l'Elysée), the other to design and contemporary applied arts (mudac). Each in its own space, federated by a formidable reception area and meeting place forming a natural extension to the public esplanade.

Land occupied yesterday by the railways has today become a site devoted to culture in the heart of the Vaud capital and the Lake Geneva conurbation. “One museum, two museums” adds the final flourish to the design of a city district dedicated to the arts. An exceptional feat by anyone's standards!

La décision de sélectionner le bureau Aires Mateus pour construire le bâtiment qui abritera le futur musée de l'Elysée et le futur mudac est l'aboutissement d'un projet ambitieux. C'est aussi un commencement, celui de la réalisation d'un complexe muséal d'envergure internationale à Lausanne.

Avec son architecture forte et directe, le projet «Un musée, deux musées» répond aux exigences du cahier des charges. En un seul volume, il réunit de manière synthétique la dualité et la complémentarité des deux musées répartis de part et d'autre de la faille lumineuse signalant l'entrée commune. Cette ouverture horizontale traverse le volume émergeant au fond de l'esplanade et fait spectaculairement office d'appel pour le visiteur ou le voyageur. La qualité iconique du bâtiment n'est pas qu'un simple signal visuel. Le souci de respecter de manière prioritaire la fonctionnalité et la qualité des espaces est clairement affiché. L'accueil des visiteurs s'inscrit dans le prolongement de la place publique dont l'implantation sera dès lors précisée, entre le Musée cantonal des Beaux-Arts et ce nouveau bâtiment. Véritable forum ouvert sur ses quatre côtés, ce hall d'entrée regroupera toutes les fonctions partagées: billetterie, librairie, boutique, bibliothèque, salle polyvalente et cafétéria.

Le traitement en paysage pour le sol et le plafond donnera à cet espace une connotation unique et chaleureuse. Un escalier menant au mudac et un autre au Musée de l'Elysée signaleront clairement le choix offert aux visiteurs.

Les deux plateaux d'exposition permettront de doubler les espaces actuellement à disposition de chacun des musées dans leur site historique. De même dimension pour les deux institutions, ils offriront des espaces généreux, flexibles car modulables, et permettront de déployer de manière souple la présentation des collections ainsi que la scénographie des expositions temporaires. Les dépôts et les services techniques en sous-sol garantiront une conservation optimale des collections alors que les espaces des collaborateurs entoureront, au nord et à l'ouest, le bâtiment central, lui-même entièrement dévolu au public.

Voici le début d'une nouvelle ère qui réjouira les amateurs d'art et de découvertes!

Tatyana Franck

Directrice du Musée de l'Elysée,
musée cantonal de la Photographie

Chantal Prod'Hom

Directrice du mudac, musée de design
et d'arts appliqués contemporains

The decision to appoint the architectural practice Aires Mateus to construct the building that will become home to the future Musée de l'Elysée and the future mudac is the culmination of an ambitious project. It is also the first step towards creating a museum complex of international standing in Lausanne.

With its powerful and direct architectural approach, the project "One museum, two museums" fits the bill perfectly. In a single space it synthesizes the duality and complementarity of the two museums, located on either side of the bright dividing line which marks their shared entrance. This horizontal opening cuts across one end of the esplanade to create a spectacular focal point for visitors and travellers. The building's iconic quality is more than just a visual attraction; the need to prioritise the functionality and quality of the space is clearly evident. The reception area for visitors will be directly accessible from the public square, the precise location of which between the Museum of Fine Arts and this new building can now be finalised. A forum in the true sense of the word, open on all four sides, the entrance hall will include all shared services: ticketing, bookstore, shop, library, multi-purpose room and cafeteria.

Landscaping of the terrain and roof will give this space a unique and warm connotation. A staircase leading to mudac and another to the Musée de l'Elysée will clearly signal the choice offered to visitors. The two exhibition areas will double the space currently available to each museum on their historic site. Equal in size for both institutions, they will provide generous and flexible modular spaces, allowing the seamless presentation of collections and the staging of temporary exhibitions. Storerooms and technical services on the lower floor will allow collections to be conserved under optimal conditions, while areas occupied by staff will lie to the north and west of the central building, which will be given over in its entirety to the public.

The dawning of a new era that will delight art lovers and all those eager to make new and exciting discoveries!

Candidats

Aires Mateus e Associados Portugal
Annette Gigon / Mike Guyer Suisse, ZH
Ateliers Jean Nouvel / Eric Maria architectes associés sa France / Suisse, GE
Caruso St John Architects Angleterre / Suisse, ZH
Christian Kerez Zürich AG Suisse, ZH
Christ & Gantenbein Suisse, BS
Cruz y Ortiz arquitectos Espagne
Dominique Perrault Architecture France / Suisse, GE
Emilio Tuñon Arquitectos / José Maria Sanchez Garcia Espagne
Grabber Pulver Architekten AG Suisse, ZH, BE
Local Architecture / Camilo Rebelo Arquitecto Unipessoal Lda Suisse, VD / Portugal
Lacaton & Vassal Architectes France
Nieto Sobejano Arquitectos S.l.p. Espagne
Peter Märkli Architekt Suisse, ZH
Rcr Aranda Pigem Vilalta Arquitectes S.l.p. Espagne
SANAA Ltd Japon
Sauerbruch Hutton Allemagne
Shigeru Ban Architects Japon / France
Steven Holl Architects Etats-Unis
Valerio Olgiati Suisse, GR
Wiel Arets Architects Hollande / Suisse, ZH

Primés

Aires Mateus e Associados Portugal
Valerio Olgiati Suisse, GR
Caruso St John Architects Angleterre / Suisse, ZH
Ateliers Jean Nouvel / Eric Maria architectes associés sa France / Suisse, GE
Annette Gigon / Mike Guyer Suisse, ZH
SANAA Ltd Japon

21 CANDIDATS —————> 6 PRIMÉS

Manuel Aires Mateus (Lisbonne, 1963) et Francisco Aires Mateus (Lisbonne, 1964) ont étudié l'architecture à l'Université Technique de Lisbonne (FA / UTL), dont ils sont diplômés en 1986, respectivement en 1987. Après plusieurs années de collaboration avec l'architecte Gonçalo Byrne, ils ont ouvert, en 1988, leur propre studio à Lisbonne, Aires Mateus et Associados.

Enseignement / Teaching :

Visiting professors at School of Architecture, University of Navarra, Spain, 2014
Visiting professors at School of Architecture and planning, University of Auckland, New Zealand, 2012
Visiting professors at I.E. Universidad, Segovia 2012
Visiting professors at Oslo School of Architecture, Norway, 2009
Visiting professors at Graduate School of Design, Harvard University, USA, in 2002 and 2005
Visiting professors at Fakulteta za Arhitekturo, Univerza v Ljubljani, Ljubljana, Slovenia in 2003/2004
Professors at Accademia di Architettura, Mendrisio, Switzerland, since 2001
Professors at Universidade Autónoma, Lisbon, since 1998

Principales récompenses internationales / Main International Awards :

Nursing Home in Alcácer do Sal

- MIES VAN DER ROHE AWARD: FINALIST PROJECT, Barcelona 2013
- VIII BIENAL IBERO AMERICANA DE ARQUITECTURA – 1st prize, Cadiz, Spain, 2012
- BRICK AWARD 2012 – 1st prize, Wien 2012

Call Center in Santo Tirso

- AIT AWARD 2012 (office category) – 1st prize, Frankfurt 2012

Sines Arts Centre

- MIES VAN DER ROHE AWARD: FINALIST PROJECT – 2007
- PREMIO ENOR 2006 – Vigo, Spain, 2006
- CONTRACTWORLD 2007 – Hamburg, Germany, 2006

Students Housing, Pólo II Universidade de Coimbra,

- II BIENAL IBERO AMERICANA DE ARQUITECTURA – 1st prize, Cidade do México, México, 2001

Principales expositions internationales / Main International Exhibitions :

Aires Mateus: projects, Centre de Création Contemporaine Tours, France 2015
La biennale di Venezia 2012, Common Ground – curated by Arch. David Chipperfield, 2012
La biennale di Venezia 2010, People Meet in Architecture – curated by Arch. Kazuyo Sejima, 2010
Overlappings, Gallery 1, RIBA, London, England, 2007
Recent projects, ETH, Zurich, Switzerland, 2006
Recent projects, Accademia di Architettura, Mendrisio, Switzerland 2005

LAURÉAT  **AIRES MATEUS**

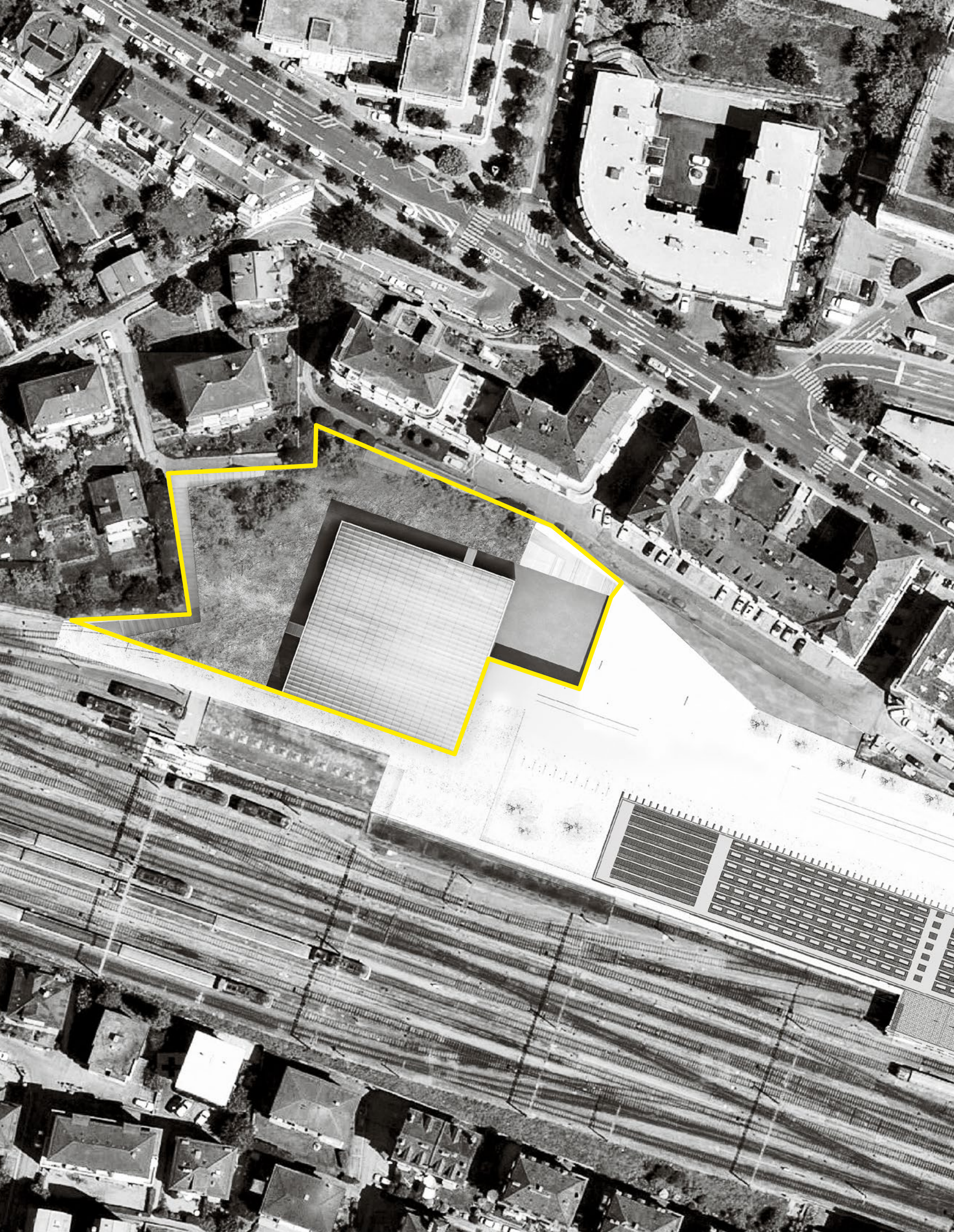

Un musée, deux musées, trois espaces. Deux volumes pleins contiennent un espace vide qui se dilate et se comprime. Un espace toujours en contact avec l'extérieur, un espace d'entrée, de passage, d'attente. La place couverte donnant accès aux deux musées.

Deux masses de béton, en une ondulation géométrique se touchent, se frôlent, s'ouvrent. Par le ciel ou dans le sol, elles trouvent leur lumière, subtile, choisie. Entre elles l'espace flotte. L'Elysée en dessine son socle, le mudac la voûte. Deux musées et un espace, composant un volume prismatique, détaché par un vide périphérique des différents services. En absorbant les limites du terrain, ces derniers libèrent autour du musée l'espace nécessaire pour trouver leur lumière et cristalliser l'unité du prisme auquel il donne vie.

« Un musée, deux musées » est le point de départ. L'idée que chaque entité est caractérisée par une lumière, un espace. L'idée que la valeur « objective » du contenant ne sert qu'à préserver celle de son contenu.

Aires Mateus, architectes

One museum, two museums, three spaces. Two volumes contain an empty space that expands and contracts. A space always in contact with the exterior, where people can enter, pass through or wait. The covered area providing access to both museums.

Two geometrically honed bodies of concrete that meet, brush against one another and open. Lit from above or below, their light is subtle and selective. Between them, a floating space. The Elysée its base, mudac its vault.

Two museums and one prismatic space, with different services at its periphery. Blending with the contours of the terrain around the museum, the latter free up the space they need for their light, bringing a crystalline unity to the whole. "One museum, two museums" is the starting point. The idea that each entity is characterised by its own light and space. The idea that the value of the container as an object serves only to preserve that of its contents.

UN MUSÉE —————> DEUX MUSÉES

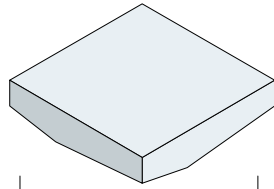

mudac
surface d'exposition

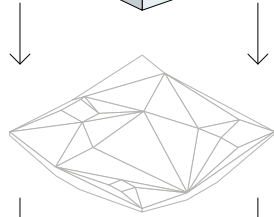

Espaces communs
accueil, boutique, librairie

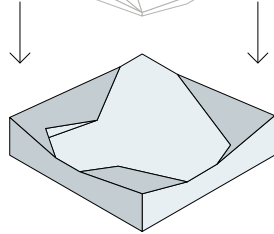

Musée de l'Elysée
surface d'exposition

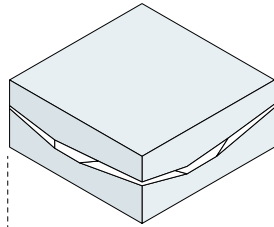

Administration
services

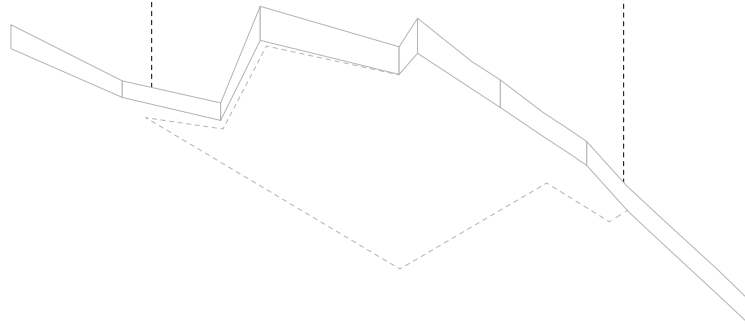

« Un musée, deux musées »

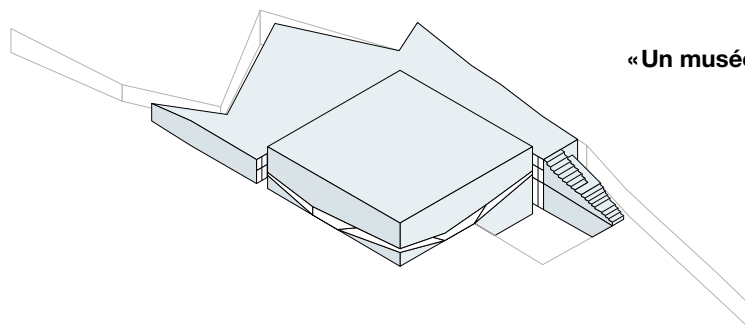

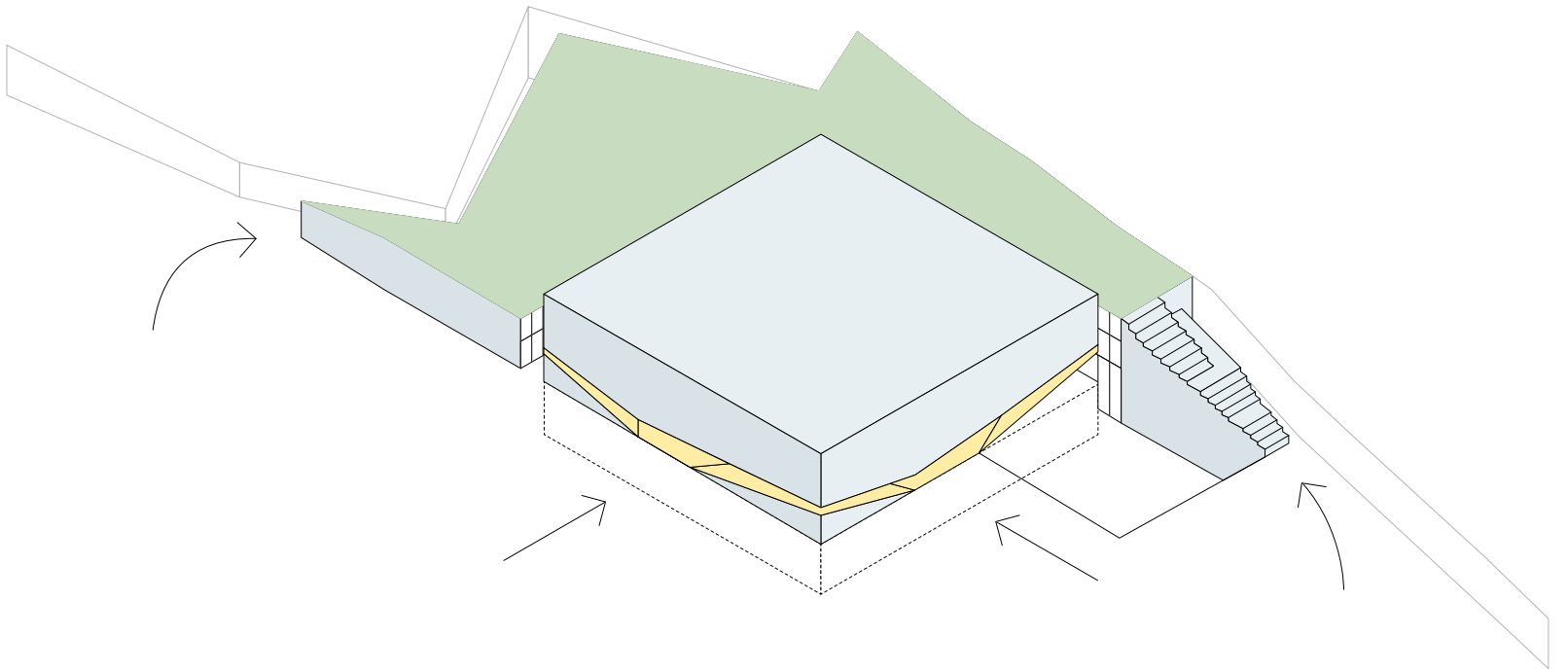

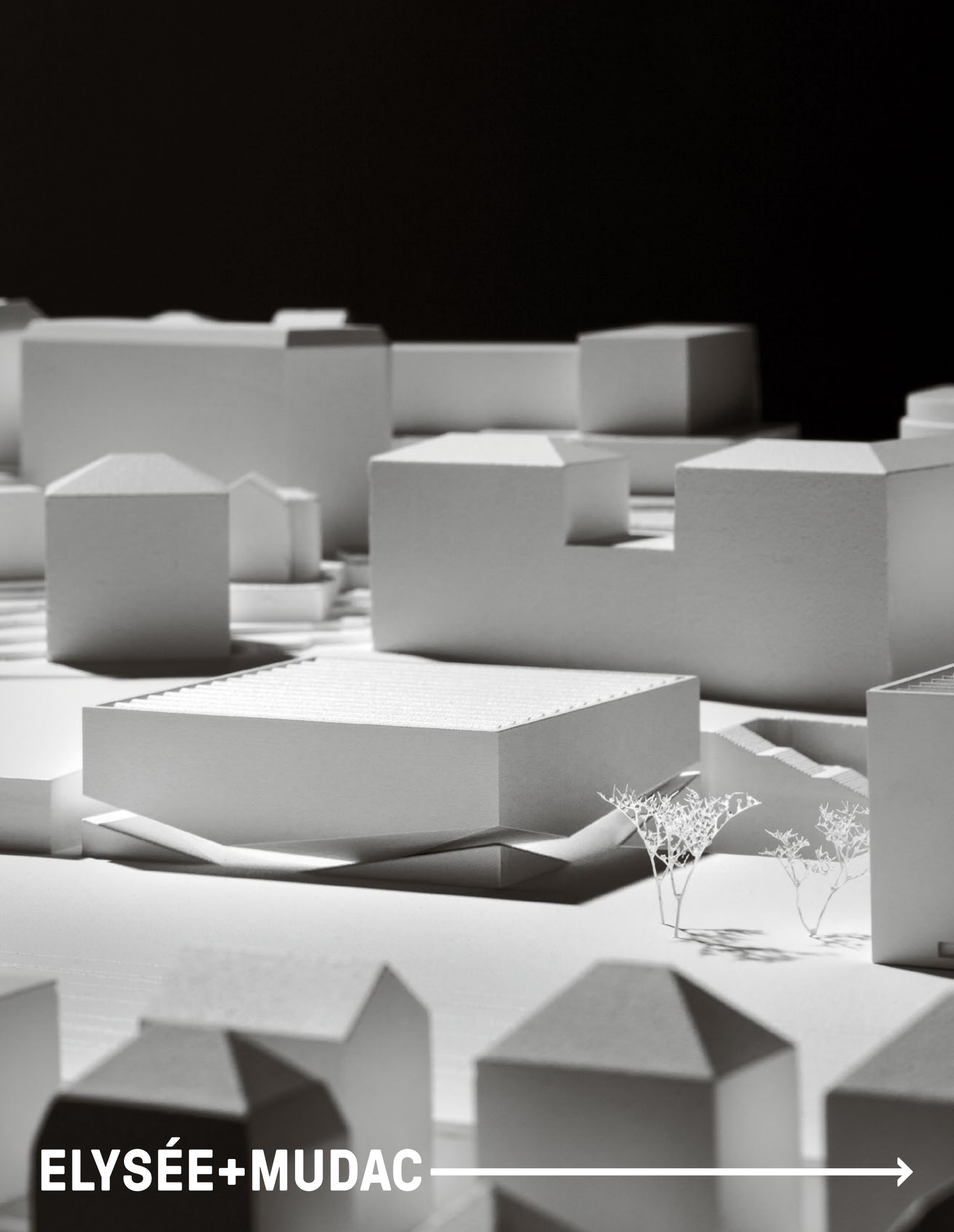

ELYSÉE+MUDAC



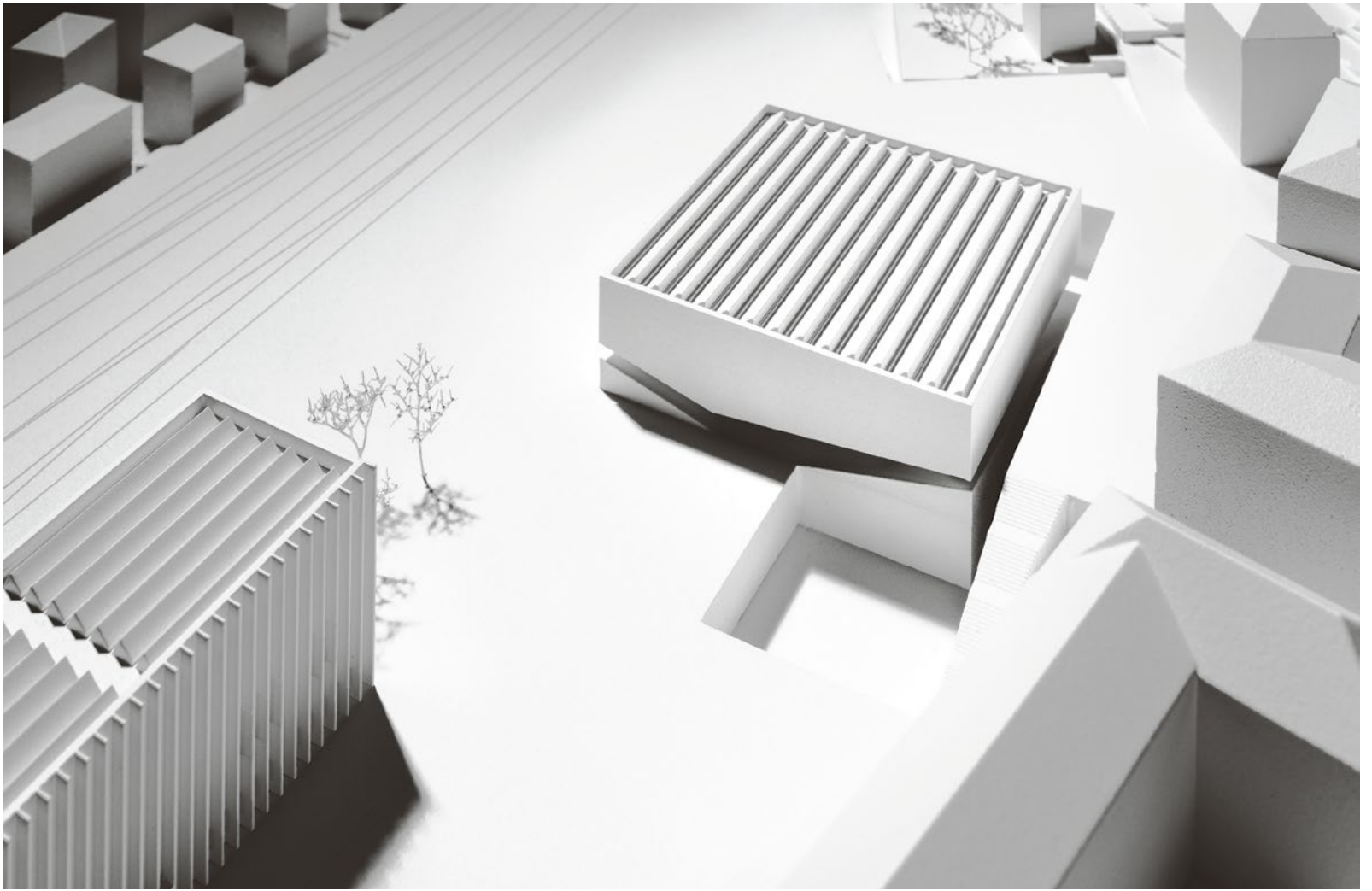

→ **14'410 M2**

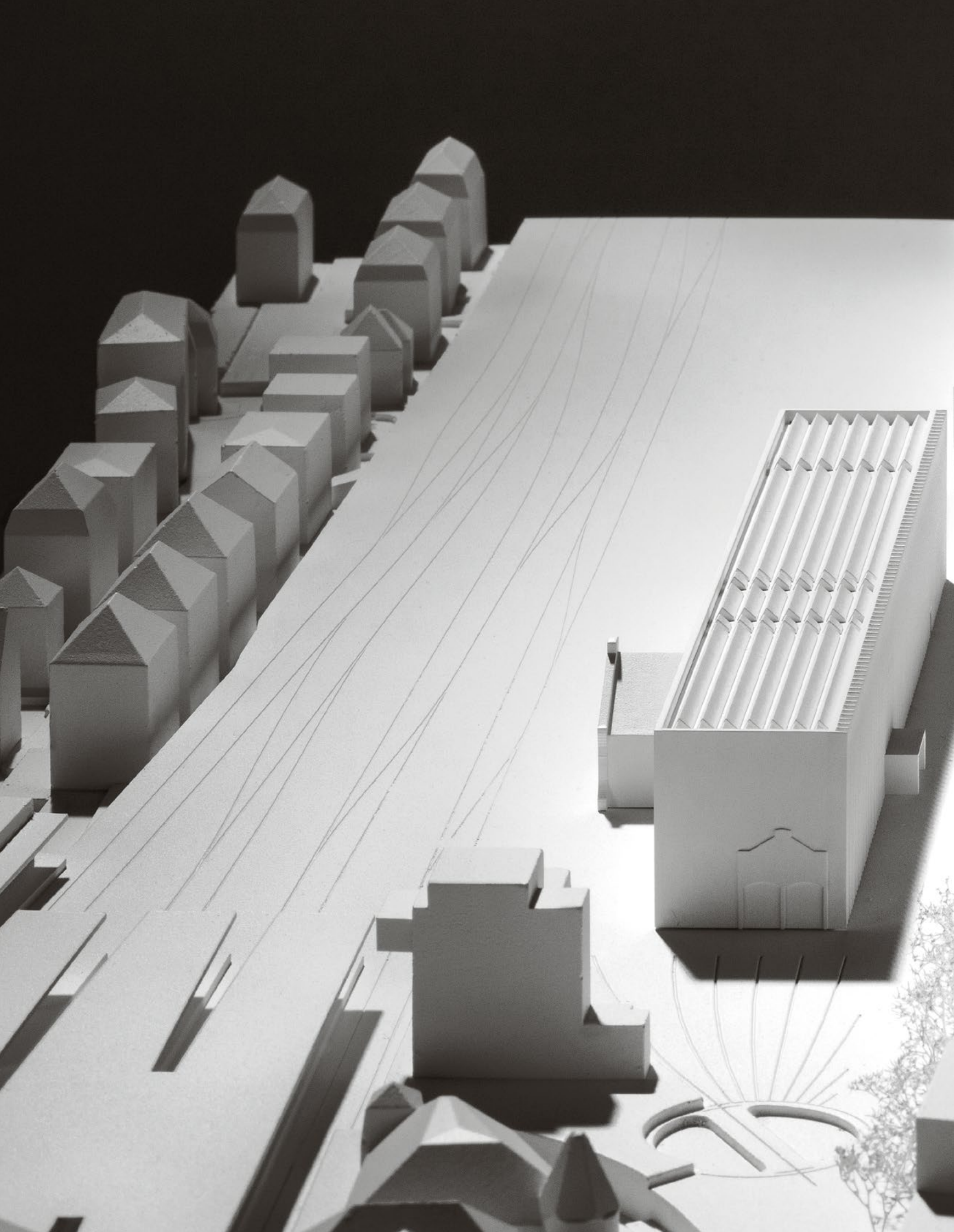

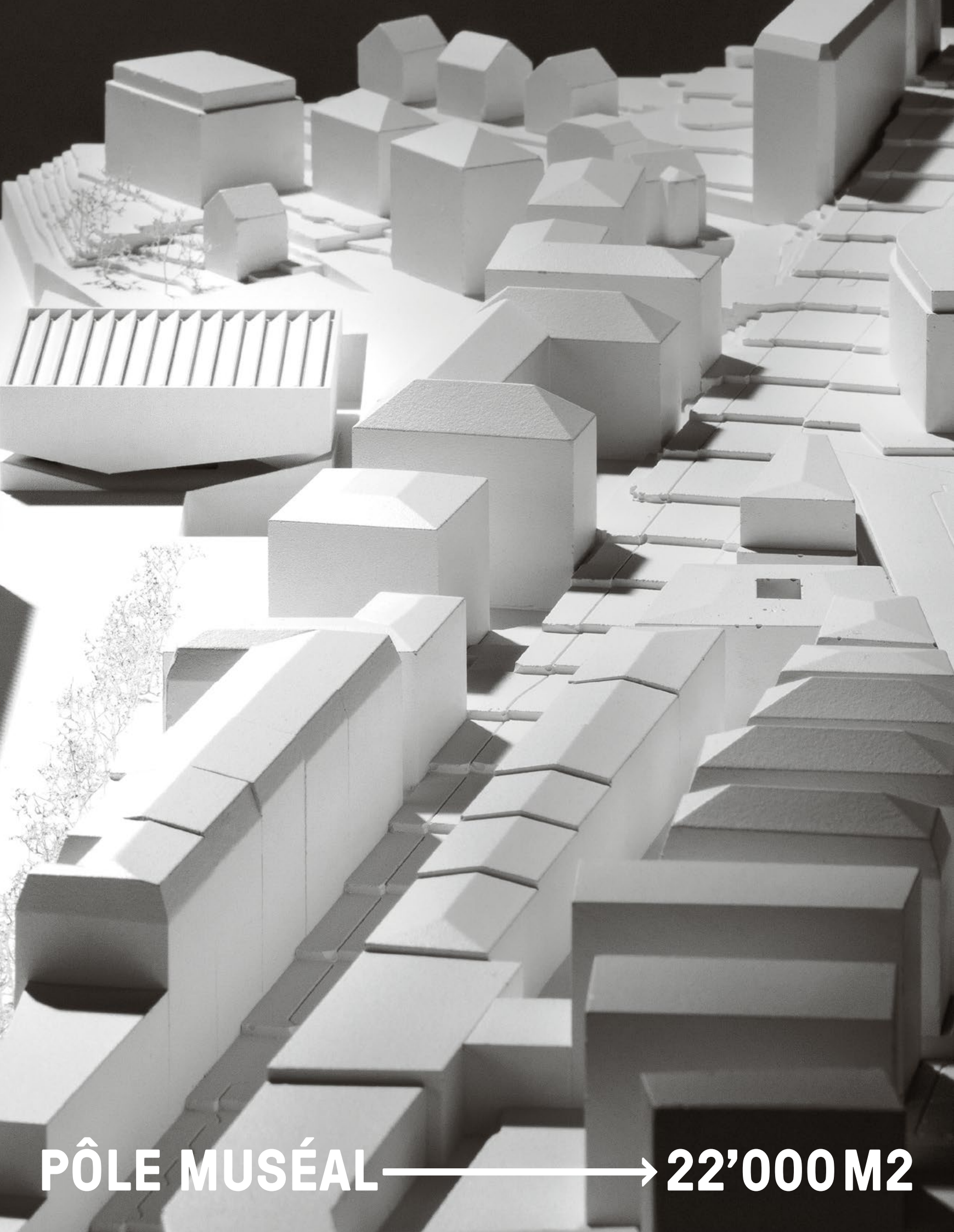

PÔLE MUSÉAL —————→ **22'000 M2**



ACCUEIL → BIBLIOTHÈQUE →



LIBRAIRIE —————→ **BOUTIQUE**



ESPACES D'EXPOSITION —→ MUDAC





LIEU DE VIE —————> RENCONTRES



→ **ÉVÉNEMENTS**



Elysée





→ **ESPACE EXTÉRIEUR**

Au lendemain d'un concours d'architecture, il y a toujours ce petit pincement au moment de découvrir le choix du jury. Cette émotion est d'autant plus forte quand le projet, comme celui du Pôle muséal, nous tient à cœur. Aujourd'hui, nous sommes particulièrement heureux de lever le voile sur le projet lauréat, celui qui accueillera à l'horizon 2020, le musée de l'Elysée et le mudac. En découvrant ses qualités architecturales et urbaines, mais aussi ses espaces intérieurs, on comprend au premier coup d'œil comment il a pu séduire le jury. La proposition du bureau Aires Mateus offre au public une architecture contemporaine qui s'inscrit avec élégance dans le futur quartier des arts.

Mis en résonance avec le bâtiment du Musée cantonal des Beaux-Arts, cet ouvrage architectural dessine une cohérence, une force et une simplicité qui auront valeur d'icône. Aujourd'hui, nous sommes ravis de pouvoir enfin donner corps à cette nouvelle institution vaudoise, qui sera unique en Suisse, le Pôle muséal. Désormais, il est une réalité.

Pascal Broulis, Conseiller d'Etat
Chef du Département des finances
et des relations extérieures, en charge
des constructions

Anne-Catherine Lyon, Conseillère d'Etat
Cheffe du Département de la formation,
de la jeunesse et de la culture

When the results of an architecture competition are announced there is always a quickening of the pulse as the jury makes known its decision. An emotion that is stronger still when the project, in this case the Museum Centre, is particularly close to our hearts.

Today we are delighted to raise the curtain on the winning project, which between now and 2020 will see the emergence of the new Musée de l'Elysée and mudac. Inspection of its architectural and urban qualities, as well as its interior spaces, makes its appeal to the jury immediately apparent. The proposal by Aires Mateus offers the public a contemporary architecture that will enhance the future arts district with its elegance. Viewed in context with the building of the Cantonal Museum of Fine Arts, this architectural tour-de-force embodies the consistency, strength and simplicity to confer an iconic status. Today it gives us real pleasure to see this new Vaud institution take shape. The Museum Centre, unique in Switzerland, is a reality at last.

Le jury du concours d'architecture a retenu un projet s'intégrant dans la logique d'une réalisation ambitieuse. C'est l'occasion de rappeler l'implication de Lausanne dans ce projet et l'ampleur des enjeux qui la concernent. Si le pôle est d'abord cantonal, la Ville s'y engage fortement en tant que partenaire: par la mise à disposition du terrain et par l'intégration à terme du mudac, musée lausannois.

L'intérêt majeur de Lausanne réside dans la constitution d'un ensemble culturel à vocation internationale au cœur d'un quartier en mutation. Les enjeux urbanistiques, faisant du quartier de la Gare un nouveau point central de la ville, rejoignent ici l'atout majeur que représente le Pôle muséal de Lausanne: un élément contribuant à renforcer le rayonnement de notre ville. Après le sport international, la culture réaffirme la vocation internationale de Lausanne et contribue à faire connaître notre Ville, son Canton et la Suisse sur un plan toujours plus large.

Daniel Brélaz
Syndic de Lausanne

The jury of the architecture competition has chosen a project whose stature matches that of an ambitious undertaking. Now is an opportunity to highlight the contribution made by the city of Lausanne, and the challenges inherent in the project. While the Museum Centre is primarily a cantonal entity, the city has been closely involved as a partner: the freeing up of land for construction and the integration of the Lausanne museum, mudac.

The major interest for Lausanne lies in the creation of a cultural centre recognised at an international level in the heart of an evolving district. The challenge in terms of town planning – making the area around the station a new focal point of the city – reflects the huge benefits that the Museum Centre will bring to Lausanne in terms of the city's profile. Together with international sport, culture reaffirms the international vocation of Lausanne and helps bring our city and its canton, and Switzerland as a whole, to an ever wider audience.

Editeur : Etat de Vaud, octobre 2015
DFIRE, Département des Finances et des Relations Extérieures
SIPal, Service Immeubles Patrimoine et Logistique
SD, division Stratégie et Développement.

Images et Plans : © Aires Mateus e Associados
Maquette : Atelier de maquettes Yves Gigon
Photo de la maquette : © Yves André
Graphisme : Atelier Cocchi
Photolitho : Solutionpixel
Impression : Presses Centrales Lausanne



L a u s a n n e •



mudac

MUSÉE DE DESIGN
ET D'ARTS APPLIQUÉS
CONTEMPORAINS

